



Podnosové stravovací systémy

Typ COMBISET

Typ ABNER

Typ THERMOSET

Typ MENÜ MOBIL

Typ THERMOLINE 200

Typ ETP

Typ COMBISET



Specifikace tabletu:

Spodní izol. plastový podnos pro porcelánové nádobí, jednodílný popř. trojdíl. porcelánový talíř prům. 260 mm, moučníková, a kompotová porcelánová miska, plastový izolační kryt na podnos, miska na polévku s víčkem plastová.

Použití:

Plastový izolační tabletový systém COMBISET se v kombinaci s porcelánovým nádobím používá k uchování a přepravě již naporcovaného jídla. Nádobí se přehřívá na teplotu 85/90 °C, hotový pokrm se vkládá při teplotě min. 85 °C. Při dodržení uvedených podmínek zůstává jídlo teplé až po dobu 35 min.

tabletový systém COMBISET

— s vložkou

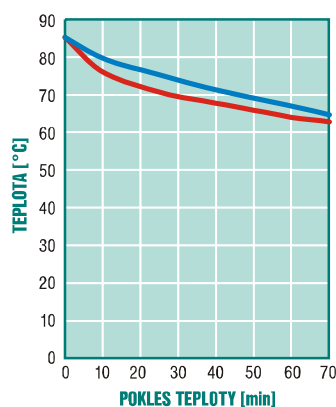

tabletový systém COMBISET

— polévková miska (60017)

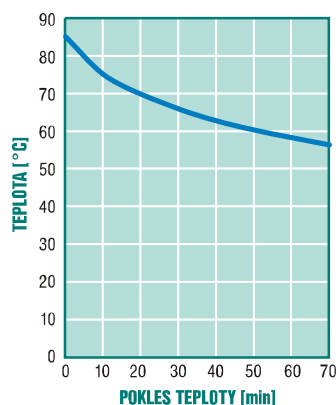

Název	Obj. číslo	Popis
Podnos COMBISET SD	28301	Plastový polypropylénový izotermický kryt, spodní díl
Podnos COMBISET HD	28301A	Plastový polypropylénový izotermický kryt, vrchní díl
Talíř jednodílný mělký	25523	Porcelánový talíř Ø 260 mm
Miska na polévku s víčkem	60017	Plastová jednoplášťová polypropylén. miska Ø 110 mm s víčkem, objem 0,3 l
Miska na přílohy	28308	Porcelánová miska rozm. 186×110×29 mm

Doplňkové a alternativní díly tabletu COMBISET

Šálek na kávu	28315	Polypropylen. dvouplášťový šálek bez víčka, objem 0,14 l
Víčko na šálek na kávu	28316	Polypropylénové víčko s náústkem
Miska na přílohy	28305	Porcelánová miska 180×120×30 mm, objem 0,3 l
Miska na salát	28304	Porcelánová miska rozm. 90×120×30 mm, obj. 0,2 l
Talíř dvoudílný 254	25607	Porcelánový talíř dvoudílný, Ø 254 mm, výška 32 mm
Talíř třídílný 255	25609	Porcelánový talíř třídílný, Ø 255 mm, výška 28 mm
Vložka tepelná HOTSET	28296	Nerez plněný voskem, pod talíř
Vložka tepelná COMBISET	28330	Nerez, pod talíř

Izotermické rukavice pro manipulaci s přehřátým nádobím

Doporučená zařízení:

Vozík RV 4	11879	spodní/vrchní díl podnosu
Vozík EPT 2	11219	talíř mělký
Vozík PK 500×500	11225	miska na polévku/salát
Vozík PN 580×580	11121	miska na polévku/salát
Vozík TV 1-20 2×(530×375)	11777	transport kompletu
Koš COMBISET	11925	koš do myčky, nerez + plast

Další širokou nabídku transportních vozíků pro tablet COMBISET najdete v katalogu Transportní a výdejní zařízení na str. 10-14.

Podnosové stravovací systémy

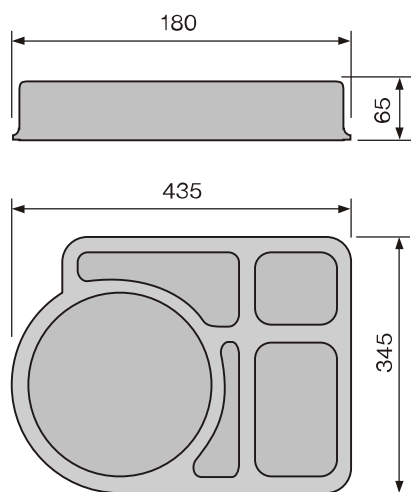

28301A Vrchní díl tabletu

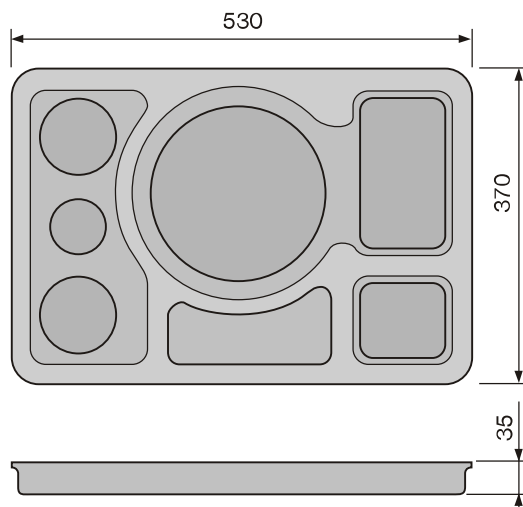

28301 Spodní díl tabletu

TABLET COMBISET

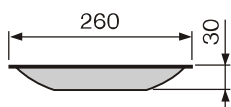

25523 Tálíř zdravotnický \varnothing 260

kapacita PŠ 290: 50 ks

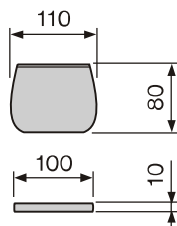

60017 Miska na polévku s víčkem

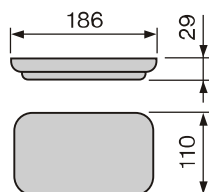

28308 Miska na přílohy

kapacita koš 650×530×115: 160 ks

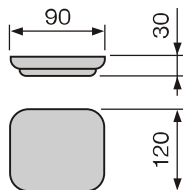

28304 Miska na salát

kapacita koš 500×500×115: 80 ks

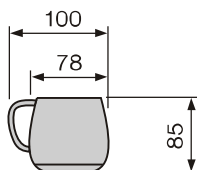

28315 Šálek na kávu

kapacita PN 500×500: 360 ks

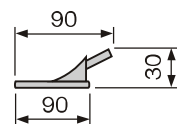

28316 Víčko šálku na kávu

s náústkem

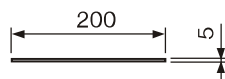

28296 Vložka tepelná HOTSET

Typ ABNER nerezový



Specifikace tabletu:

Izolovaná mísa z nerezů pro porcelán. talíř prům. 260 mm, nerezový kryt na talíř, izolační (dvojitá) mísa na polévku z nerezů, izolační (dvojité) víčko z nerezů na polévkovou misku, porcelánová mísa bez víčka na salát, držák karet.

Použití:

Nerezový tabletový systém se v kombinaci s porcelánovým nádobím používá pro uchování a přepravu naporcovaného jídla.

Nerezové a porcelánové nádobí se předehřívá na teploty 85°–90 °C a klade se na plastové teplotně odolné podnosy. Do předehřátého nádobí se servíruje jídlo teplé min. 85°C. Při dodržení výše uvedených podmínek zůstává jídlo teplé až po dobu 35 minut.

tablet ABNER (s polévkovou miskou dvouplášťovou)

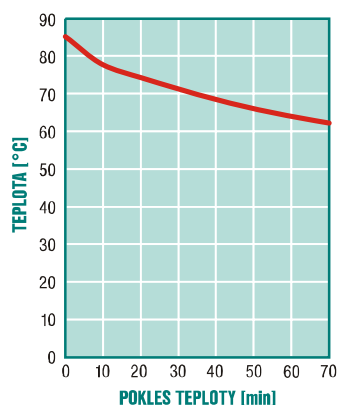

Název	Obj. číslo	Popis
Izolační mísa na talíř	28001	Nerez Ø 275 mm
Kryt izolační mísy	28000	Nerez Ø 290 mm
Miska na polévku dvouplášťová	25511	Nerez Ø 125 mm, obj. 0,3 l
Víčko misky na pol. dvouplášťové	25512	Nerez Ø 137 mm
Talíř jednodílný mělký	25523	Porcelán. talíř Ø 260 mm
Miska 112 salátová hluboká	25612	Porcelán Ø 112 mm, obj. 0,43 l
Podnos GLASS EURONORM	60712	Sklolamin. podnos, 530×370 mm, barva melange červeno/modrá
Držák karet	18022	Nerez

Doplňkové a alternativní díly tabletu ABNER

Miska na polévku jednodílná	25513	Nerez Ø 125 mm, obj. 0,4 l
Víčko misky na pol. jednodílné	25514	Nerez Ø 137 mm
Miska na salát mělká	25510	Nerez Ø 130 mm, obj. 0,2 l
Talíř dvoudílný 254	25607	Porcelánový talíř dvoudílný Ø 254 mm, výška 32 mm
Talíř třídílný 255	25609	Porcelánový talíř třídílný Ø 255 mm, výška 28 mm

Izotermické rukavice pro manipulaci s předehřátým nádobím

Doporučená zařízení:

Vozík NKPP 37×53	11320	podnos GLASS EURONORM
Vozík PK 500×500	11225	miska na polévku/salát
Vozík EPT 2	11219	talíř mělký, kryt izol. mísy, izol. mísa
Vozík EPK 500×500	11229	miska na polévku/salát
Vozík EPN 580×580	11184	miska na polévku/salát
Vozík TV 20 EURONORM	11705	transport tabletu
Vozík TV 1-20 2×(530×375)	11777	transport tabletu, dvouplášťový, izolovaný
Vozík ETV 1-20 2×(530×375)	11183	transport tabletu, dvouplášťový, izolovaný, vyhříváný

TABLET ABNER



60712 **Podnos GLASS EURONORM (530×370)**

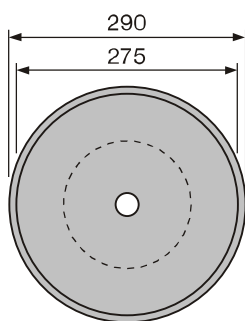

28000 **Kryt izolované mísy**

kapacita PŠ 290: 130 ks

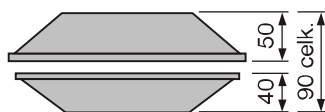

28001 **Izolovaná mísa**

kapacita PŠ 290: 50 ks

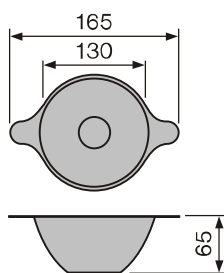

25511 **Miska na polévku dvoupl.**

kapacita PŠ 285×285: 260 ks

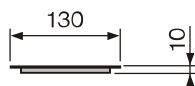

25512 **Víčko misky polévkové dvoupl.**

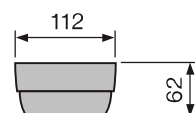

25612 **Miska na salát**

kapacita PŠ 285×285: 100 ks

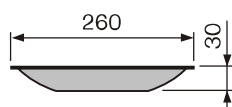

25523 **Talíř zdravotnický ø 260**

kapacita PŠ 290: 50 ks

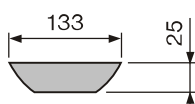

25510 **Miska na salát**

Typ THERMOSET



Specifikace tabletu:

Izolační plastová mísa pod talíř prům. 260 mm, plastový izolační kryt na talíř, jednodílný, popř. trojdílný, porcelán. talíř prům. 260 mm, porcelán. miska na salát 0,25 l, miska na polévku s víčkem plastová.

Použití:

Plastový izolační tabletový systém ThermoSet se v kombinaci s porcelánovým nádobím používá k uchování a přepravě již naporcovaného jídla. U tohoto systému se předehřívá pouze porcelánové nádobí a plastové díly systému slouží k tepelné izolaci jídla.

tabletový systém THERMOSET talíř Ø 260 mm

— s vložkou

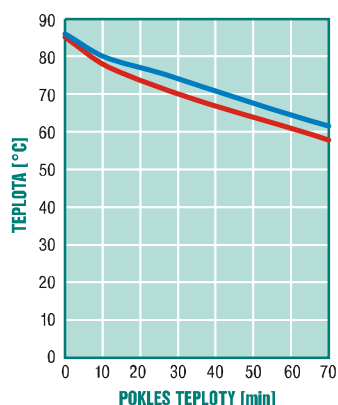

tabletový systém THERMOSET — miska na polévku porcelán. (28307+28306) — polévková miska (60017)

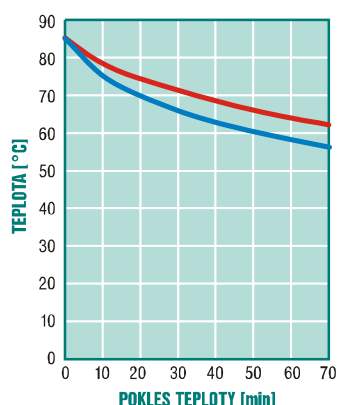

Název	Obj. číslo	Popis
Kryt izolační THERMOSET	28300	Polypropylénové izotermické díly (vrchní a spodní)
Talíř jednodílný mělký	25523	Porcelánový talíř Ø 260 mm
Miska na polévku s víčkem	60017	Polypropylén. jednoplášť. miska Ø 110 mm s víčkem, obj. 0,3 l
Miska 112 salátová hluboká	25612	Porcelán, Ø 112 mm, obj. 0,43 l
Podnos GLASS EURONDORM	60712	Sklolamin. podnos, 530×370 mm, barva melange červeno/modrá
Držák karet	18022	Nerez

Doplňkové a alternativní díly tabletu THERMOSET

Talíř dvoudílný 254	25607	Porcelánový talíř dvoudílný Ø 254 mm, výška 32 mm
Talíř třídílný 255	25609	Porcelánový talíř třídílný Ø 255 mm, výška 28 mm
Konvička na kávu s víčkem	28309	Polypropylén, obj. 0,28 l
Vložka tepelná HOTSET	28296	Nerez plněný voskem, pod talíř
Vložka tepelná THERMOSET	28320	Nerez, pod talíř
Kryt misky na polévku THERMOSET	28306	Polypropylénové izotermické díly (vrchní a spodní) pro polév. misku obj. č. 25613
Miska polévková 140 THERMOSET	25613	Miska porcelánová Ø 140 mm, obj. 0,46 l, vhodná do kompletu obj. č. 28306

Izotermické rukavice pro manipulaci s předehřátým nádobím

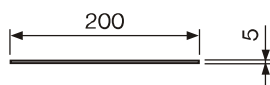
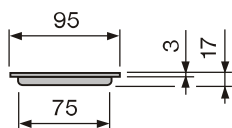
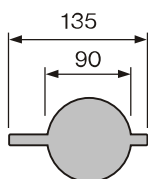
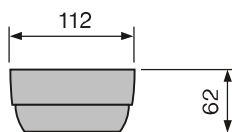
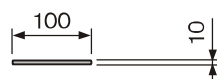
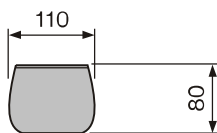
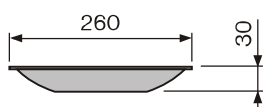
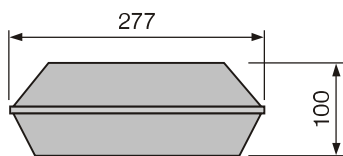

TABLET THERMOSET

28300 Kryt na talíř

25523 Talíř zdravotnický ø 260

kapacita PŠ 290: 50 ks

60017 Miska na polévku s víčkem

25612 Miska na salát

kapacita PŠ 285×285: 100 ks

28309 Konvička na kávu s víčkem

28311 Víčko konvičky na kávu

28296 Vložka tepelná HOTSET

Typ MENÜ MOBIL



Specifikace tabletu:

Izolační kryt tabletu vrchní a spodní díl, miska na polévku, víčko misky na polévku, miska na salát, víčko misky salátové, talíř mělký jednodílný, víčko talíře, zámek.

Informace o teplotách:

- porcování jídla se předpokládá do porcelánu nahřátého na 85°-90°C
- víčka se před použitím nahřívají na 23°C
- teplota porcované stravy min 85 °C
- při dodržení výše uvedených podmínek zůstává jídlo teplotně vhodné k výdeji až 1,5 hod

Použití:

Tabletový systém se používá k transportu a podávání stravy v náročných podmínkách převozu tabletu mimo vlastní budovu kuchyně v koších nebo v transportních vozících.

Max. teplota mytí v myčce je 85 °C.

tablet MENÜ MOBIL

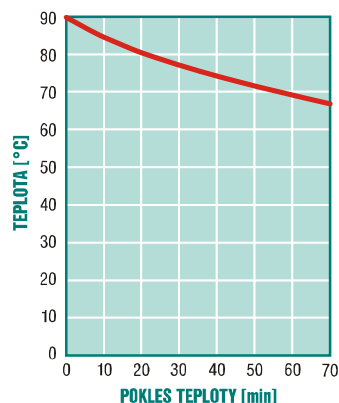

Název	Obj. číslo	Popis
Kryt izolační MM	33014	Izotermický spodní a vrchní díl tabletu
Talíř jednodílný 215 MM	33029	Porcel. talíř, Ø 215 mm
Víčko na talíř MM	33018	Plastové, barva žlutá
Miska na polévku MM	33015	Porcel. miska, Ø 110 mm, objem 0,4 l (2 ks na 1 tablet)
Víčko na misku MM	33019	Plastové, barva žlutá (2 ks na 1 tablet)
Zámek kulříku MM	33033	Plastový, barva černá

Doplňkové a alternativní díly tabletu MENÜ MOBIL

Miska na salát MM	33016	Porcelán. miska, Ø 110 mm, objem 0,18 l
Talíř dvoudílný 213 MM	33017	Porcelán., Ø 213 mm
Vložka tepelná MM	28350	Nerez, pod talíř
Košíkový nosič na MM	33021	Na 4 ks tabletů MENÜ MOBIL, rozměr 430×345 mm
Izotermické rukavice pro manipulaci s přehřátým nádobím		

Doplňkové díly tabletu MENÜ MOBIL - MELAMINOVÉ NÁDOBÍ

Talíř jednodílný MM	30003	Melamin
Víčko talíře MM	30004	Plast. spec. víčko pro talíř MM obj. č. 30003, barva žlutá
Miska na polévku MM	33035	Melamin, Ø 110 mm, obj. 0,4 l
Miska na salát MM	33036	Melamin, Ø 110 mm, obj. 0,18 l

TABLET MENŮ MOBIL

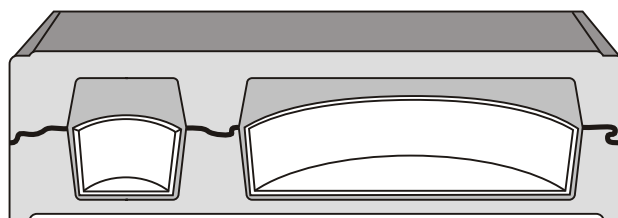
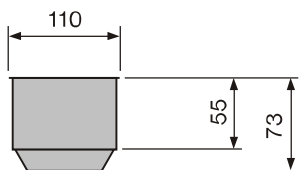
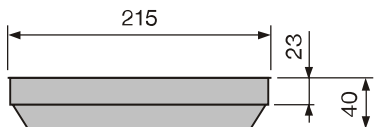
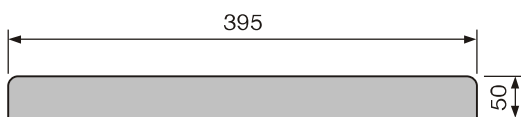
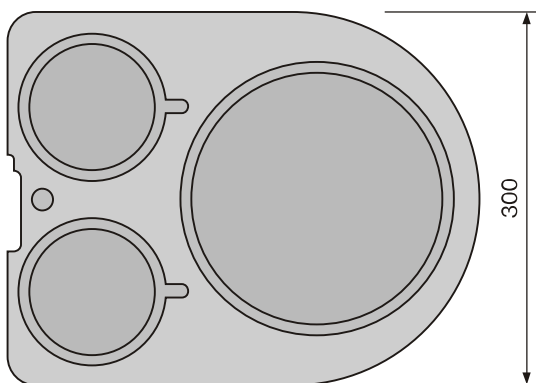

33014 **Izolační kryt - vrchní díl** kapacita RV 4: 104 ks

33014 **Izolační kryt - spodní díl** kapacita RV 4: 84 ks

33029 **Talíř mělký** kapacita PŠ 290: 33 ks

33015 **Miska na polévku** kapacita PŠ 285: 56 ks

33016 **Miska na salát**

Typ THERMOLINE 200



Specifikace tabletu:

Nejdůležitější částí sestavy je dvojdílný izolovaný „box“ z polyuretanu. V základní verzi s miskou na polévku, talíř s hlavním jídlem a miskou na přílohu nebo omáčku. Box je uložený během přepravy na sklolaminátový podnos vybavený osazeními jednak pro vlastní box a také pro další díly systému pro moučník, pečivo, příbor, ovoce nebo další i nestandardní díly distribuované ke strážníkovi.

Tablet je vysoce variabilní. V izolovaném modelu je možné použít různé porcelánové nádoby bez zásadního omezení funkcí.

Patentovaná polévková miska s víčkem zvláštní konstrukce zamezuje vylití polévky. Plastové víčko využívá fyzikálních vlastností tekutin k těsnění.

Použití:

Princip udržování: Polévka a hlavní jídlo jsou vydané do misky a talíře při vnitřní teplotě 85°C–90°C. Pod teplé složky jídla jsou umístěné vyhřáté tepelné vložky. Další složky menu jsou distribuované za neřízené okolní teploty. Doba, po kterou je jídlo ve výdejní teplotě, se pohybuje od 30 do 45 minut.

Název	Obj. číslo	Popis
Podnos THERMOLINE	29001	Sklolaminátový podnos 530×370 mm
Izolovaný spodní díl THERMOLINE	29002	Plastový spodní díl tabletu, rozm. 510×255 mm
Izolovaný vrchní díl THERMOLINE	29003	Plastový vrchní díl tabletu, rozm. 510×255 mm
Talíř jednodílný 230 THERMOLINE	29019	Porcelánový talíř, Ø 230 mm
Miska polévková 121 THERMOLINE	25531	Porcelánová miska, Ø 121 mm, obj. 0,5 l
Miska salátová 120 THERMOLINE	25232	Porcelánová miska, Ø 120 mm, obj. 0,38 l
Víčko misky polév. THERMOLINE	29025	Plastové
Držák karet THERMOLINE	29020	Plastový

Doplňkové a alternativní díly tabletu THERMOLINE 200

Talíř jednodílný hluboký 200 THERMOLINE	29021	Porcelán. talíř vhodný proti vylití, Ø 200 mm, výška 40 mm, obj. 0,84 l
Miska polévková s víčkem	29016	Porcelán. miska, Ø 125 mm, obj. 0,45 l s plastovým víčkem
Miska salátová s víčkem	29017	Porcelán. miska, Ø 120 mm, obj. 0,3 l s plastovým víčkem
Vložka tepelná THERMOLINE	28340	Nerez pod talíř
Izotermické rukavice pro manipulaci s přehřátým nádobím		

Doporučená zařízení:

Vozík RV 4	11879	spodní/vrchní díl podnosu
Vozík EPT 2	11219	talíř mělký
Vozík PK 500×500	11225	miska na polévku/salát
Vozík PN 580×580	11121	miska na polévku/salát
Vozík TV 1-20 2×(530×375)	11777	transport kompletu

Další širokou nabídku transportních vozíků pro tablet THERMOLINE 200 najdete v katalogu Transportní a výdejní zařízení na str. 10–14.

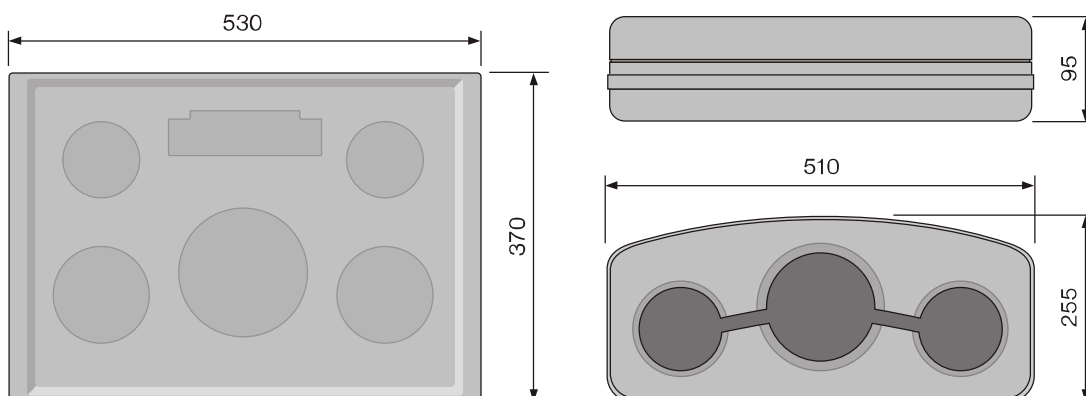

29001 **Podnos Thermoline 530×370**

TABLET THERMOLINE 200

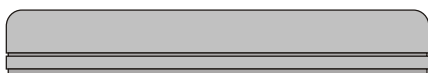

29003 **Vrchní díl tabletu 510×255**



29002 **Spodní díl tabletu 510×255**

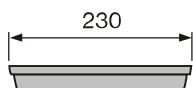

29019 **Talíř mělký jednodílný**

porcelán

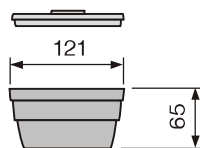

25531 **Miska polévková**

objem 0,50

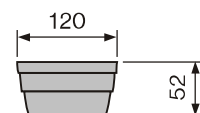

25532 **Miska salátová**

objem 0,38 l

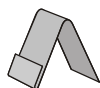

29020 **Držák karet**

plast

Doplňkové a alternativní díly tabletu THERMOLINE 200

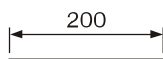

28340 **Vložka tepelná pod talíř**

Ø 200 mm

Typ ETP

Popis zařízení:

Základní provedení

- nerezová konstrukce dopravníku, výška 900mm, šířka 500 mm
- pás bílý potravinářský PVC
- plynulá regulace posuvu pásu
- rozvaděč s jistěním pohonu a ovládacími prvky
- optická závora blokování obvodu pásů nebo řemenů
- skříň rozvaděče (nerez 18/10)
- revizní zpráva

Další příslušenství

- přechodový koncový váleček
- montáž
- samostatně jištěné zásuvky

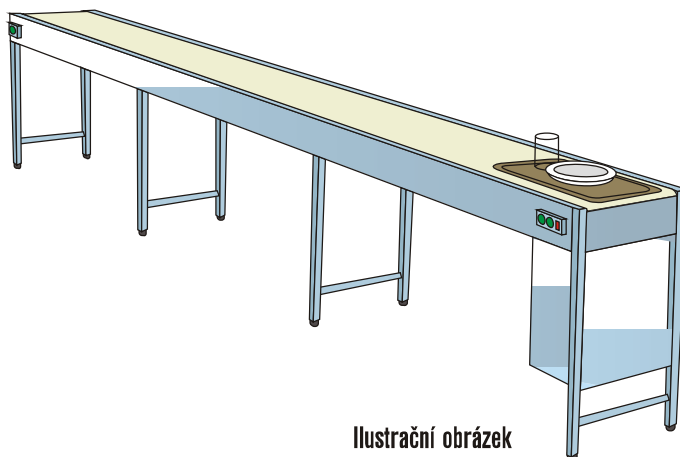

Ilustrační obrázek

Použití:

Elektrický transportní pás je nedílnou součástí systému rozdělování a transportu stravy ve středně velkých a velkokapacitních stravovacích provozech.

Doporučení:

Transportní pás je efektivní od 150 vydávaných porcí. Maximální zatížení 10 kg/1m.

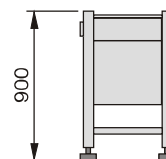
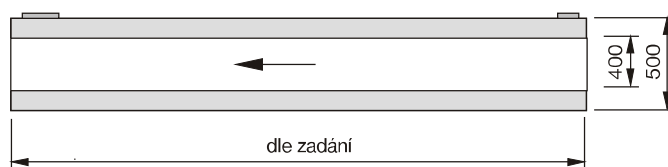

Typ	Obj. číslo	Délka pásu (mm)	Šířka pásu (mm)	Rychlost pásu (m/min.)	Výkon motoru (kW)
ETP		max. 14 m	400	0-10	0,5