

LOGIKO - Vozík na distribúciu jedál

1 Zostavte podnos – **teplé jedlá** a **chladené jedlá**

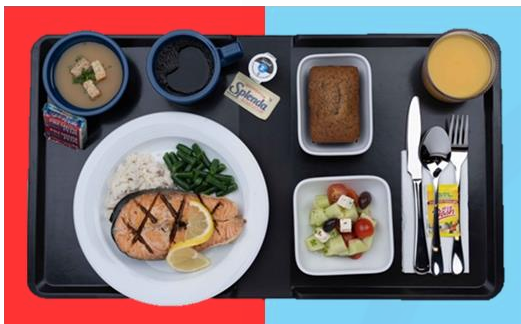

2

Vložte podnos do vozíka LOGIKO – priečka oddeluje dve oblasti



4 Prisuňte LOGIKO do jedálne a naservírujte podnosy alebo pripojte LOGIKO k napájaniu, aby udržiavalo jedlo teplé a studené.



3

LOGIKO zvyšuje hodnotu teploty teplých a studených jedál



LOGIKO uno

- Jedna komora
- Extrémne malý a ľahký, ľahko sa s ním manévruje



LOGIKO duo

- Dve samostatné priehradky = dva vozíky v jednom
- Lepšie udržiavanie teploty počas prevádzky, pretože kým sa jedna priehradka podáva, druhá zostáva zatvorená
- Znížte spotrebu energie



LOGIKO

LOGIKO
uno

Logiko Uno 10

Logiko Uno 12

Logiko Uno 13

Logiko Uno 15



LOGIKO
duo

Logiko Duo 20

Logiko Duo 24

Logiko Duo 26

Logiko Duo 30

1 zariadenie

2 modely

4 veľkosti

8 kapacít

www.gastroservis.sk

HELLO
my name is
LOGIKO



uno

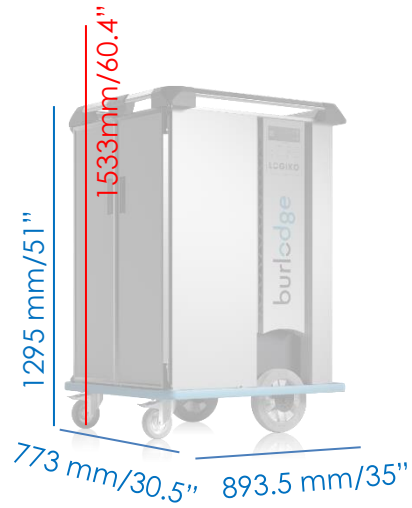

duo

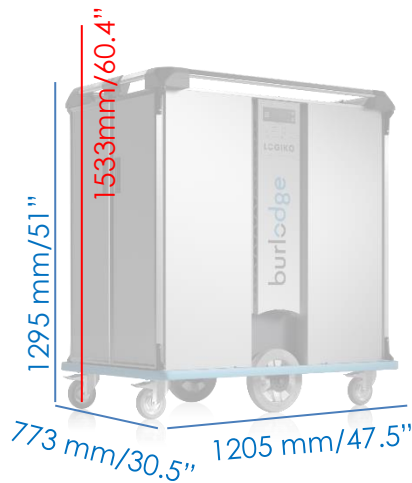

L'AHŠIE

- Farebne označené rámy, ktoré pomáhajú personálu okamžite vidieť časti horúceho a studeného jedla pre väčšiu bezpečnosť a eliminujú nesprávne vkladanie jedla
- Jednoduchý prechod v úzkych chodbách alebo pri parkovaní pozdĺž steny, pretože podnosy sú prístupné z prednej a zadnej strany vozíka LOGIKO a nie po stranách
- Symetrické ukladanie podnosov



L'AHŠIE

Sloboda – vy sa rozhodnete, aké podnosy a riad chcete využívať



HLADŠIE

- Najmenší a najľahší vozík vo svojej triede na trhu
- Jednoduchá manipulácia so 6 kolesami a 4 dverami (132 kg – 211 kg)



Vozík LOGIKO uno 12



Jednoduchý pohyb: 250 mm koliesko umiestnené v ťažisku, čo uľahčuje manipuláciu

HLADŠIE

Dvere sa ovládajú jednou západkou

Funkcia zámku dverí je voliteľná



Uzavreté *Posuv* → Otvorené

2 dvierka (uno) alebo 4 dvierka (duo) so zapustenými kľučkami minimalizujú výkyv dvierok. Otváranie 270 stupňov s aretáciou. Keď sú dvere otvorené, sú v nárazníku.



ČISTEJŠÍ

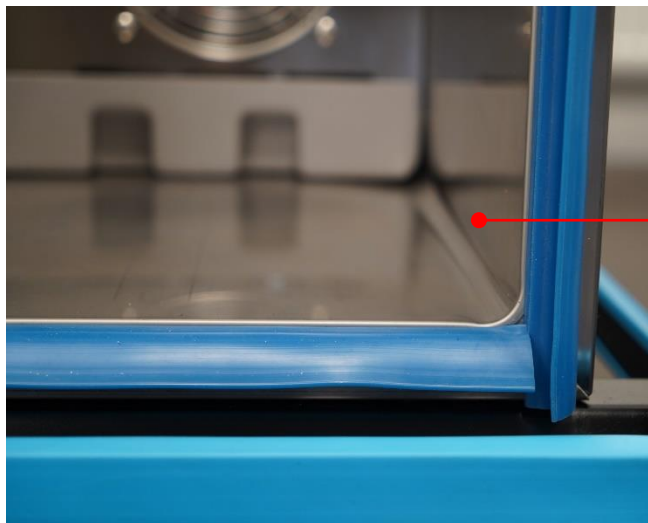

- Zaoblené vnútorné rohy komory uľahčujú čistenie

- Antimikrobiálne dotykové body – rohové nárazníky, hliníkové rukoväte a posuvná západka

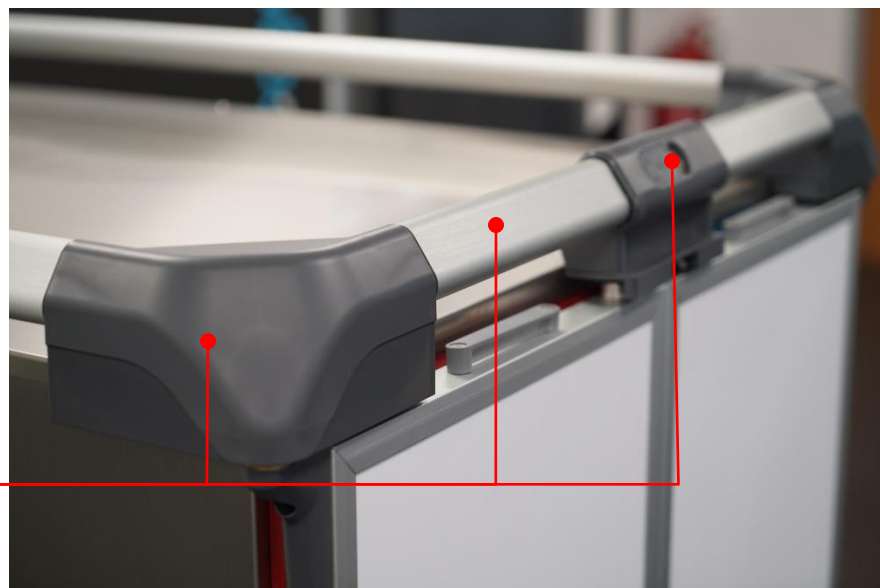

ČISTEJŠÍ

- Ľahko odnímateľný ventilačný panel umožňujúci vozík LOGIKO úplne umyť a vydezinfikovať (žiadne usadzovanie nečistôt na ťažko prístupných miestach). Vozík LOGIKO je plne IPX5, čo umožňuje použitie tryskového umývania zvnútra aj zvonku.



Pomocou kľúča
odomknite ventilačný
panel



Zdvihnite zadný
ventilačný panel

ČISTEJŠÍ



- Tesnenia sa dajú ľahko odstrániť a vymeniť ručne



- Deliacu stenu je možné rozobrať bez použitia nástrojov na hĺbkové čistenie













- Ľahko vyprázdniteľná a plne umývateľná nádoba na kondenzát



ŠIKOVNEJŠÍ

- Kontrolky vizuálne oznamujú stav vozíka LOGIKO

STATUS LIGHTS

Legenda kontroliek

Chladienie	Výstraha teploty horúcej strany
V cykle – blikne 3-krát a na konci cyklu zaznejú 3 pípnutia	Varovanie na teplotu studenej strany
Udržiavací cyklus	Alarm - nepretržité pípanie

COLOURED
LED STATUS
LIGHTS

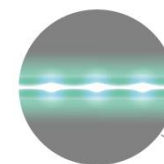

ŠIKOVNEJŠÍ

- Bezdotykový IQ operačný systém* = žiadne riziká kontaminácie a znížená ľudská chyba
- Pripojenie Bluetooth
- Ľahko programovateľné



- Dva režimy prevádzky, t.j. Plug&Go (Boost) a Plug&Hold (izbová služba)
- Monitorovanie HACCP (sledovanie udalostí v čase a pri teplote)

* Zariadenie kompatibilné so systémom Android



ŠIKOVNEJŠÍ

Začiatok časového úseku

Koniec časového úseku

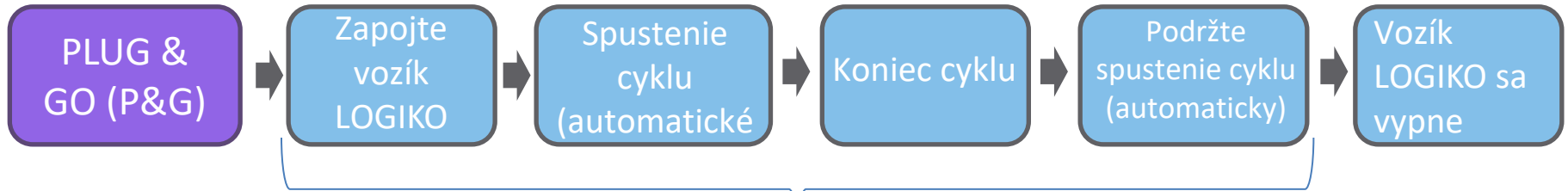

Manuálny cyklus je možné aktivovať kedykoľvek

- Počas oboch prevádzkových režimov, ak dôjde k prerušeniu napájania/vypnutiu napájania, vozík LOGIKO sa reštartuje od miesta, kde bolo prerušené, pokiaľ je teplota ohrevu nad parametrom 'Teplota vypnutia'. Týka sa to cyklu – udržiavania alebo manuálneho.

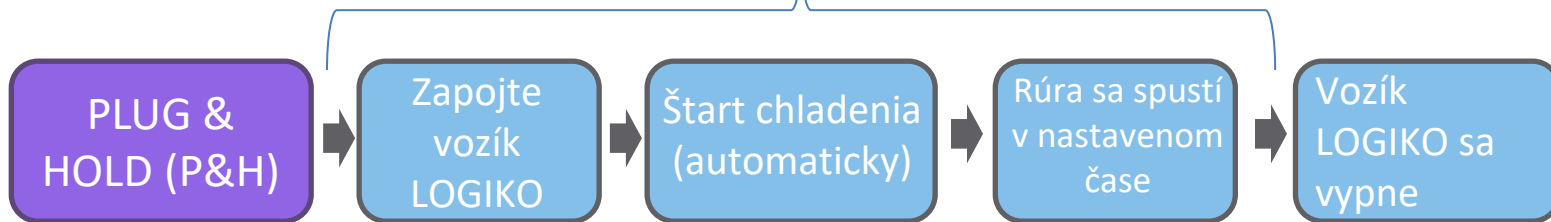

Začiatok časového úseku

Koniec časového úseku

ŠIKOVNEJŠÍ

Štýl ovládacieho panela – podľa vašej voľby:

- Vozík LOGIKO s palubným displejom zobrazujúcim v reálnom čase teplotu horúcej a studenej sekcie, ako aj zostávajúci čas cyklu, teplotu sondy ak je používaná a v prípade Plug & Hold môžete vidieť čas spustenia Hot Side a časový úsek ukončenia.
- Vozík LOGIKO bez palubného displeja. V tomto prípade sa operátor spolieha na stavové LED kontrolky vozíka, ako aj na aplikáciu IQ-Control, aby skontroloval časy a teploty vozíka. Je logické predpokladať, že ak vozík LOGIKO funguje podľa naprogramovania, nie je potrebné pozeráť sa na ovládací panel.



ŠIKOVNEJŠÍ

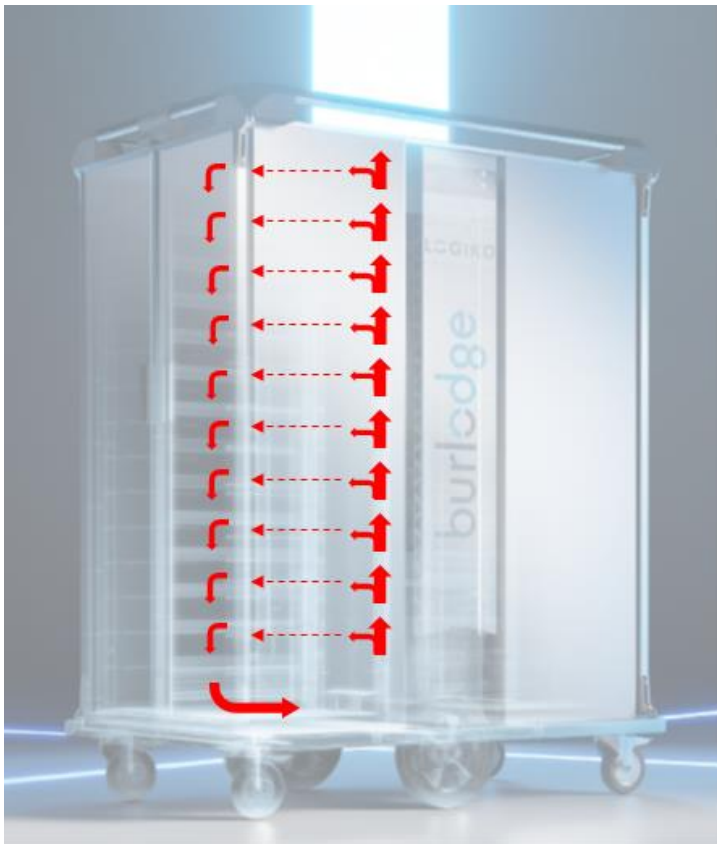

- Vertikálne konvekčné prúdenie vzduchu vo vyhrievanej aj chladenej časti umožňuje nezávislé a rovnomerné vetranie jednotlivých podnosov

Tu je zobrazený prúd horúceho vzduchu (studená sekcia je podobná). Horúci vzduch sa tlačí cez priehradku na zadnej strane a cez každý podnos smerom k dvierkam a potom sa ťahá nadol, aby recirkuloval.

HLADŠÍ

Podnos ako pre domáce jedlo – tá správna veľkosť podnosu pre nemocničné stolíky. Vaša potreba? Podľa vašej voľby.



GN 1/1 plochý podnos
325mm x 530mm 20



Veľký plochý podnos
325mm x 575mm 22



ECONOMY
GN 1/1 plochý podnos
325mm x 530mm 20

HLADŠÍ

Podnosu s plným lemom (FST) – okraj okolo celého podnosu

Běžový



GN 1/1 plochý FST
325mm x 530mm



ANTI-MICROBIAL
GN 1/1 plochý FST
325mm x 530mm



HLADŠÍ

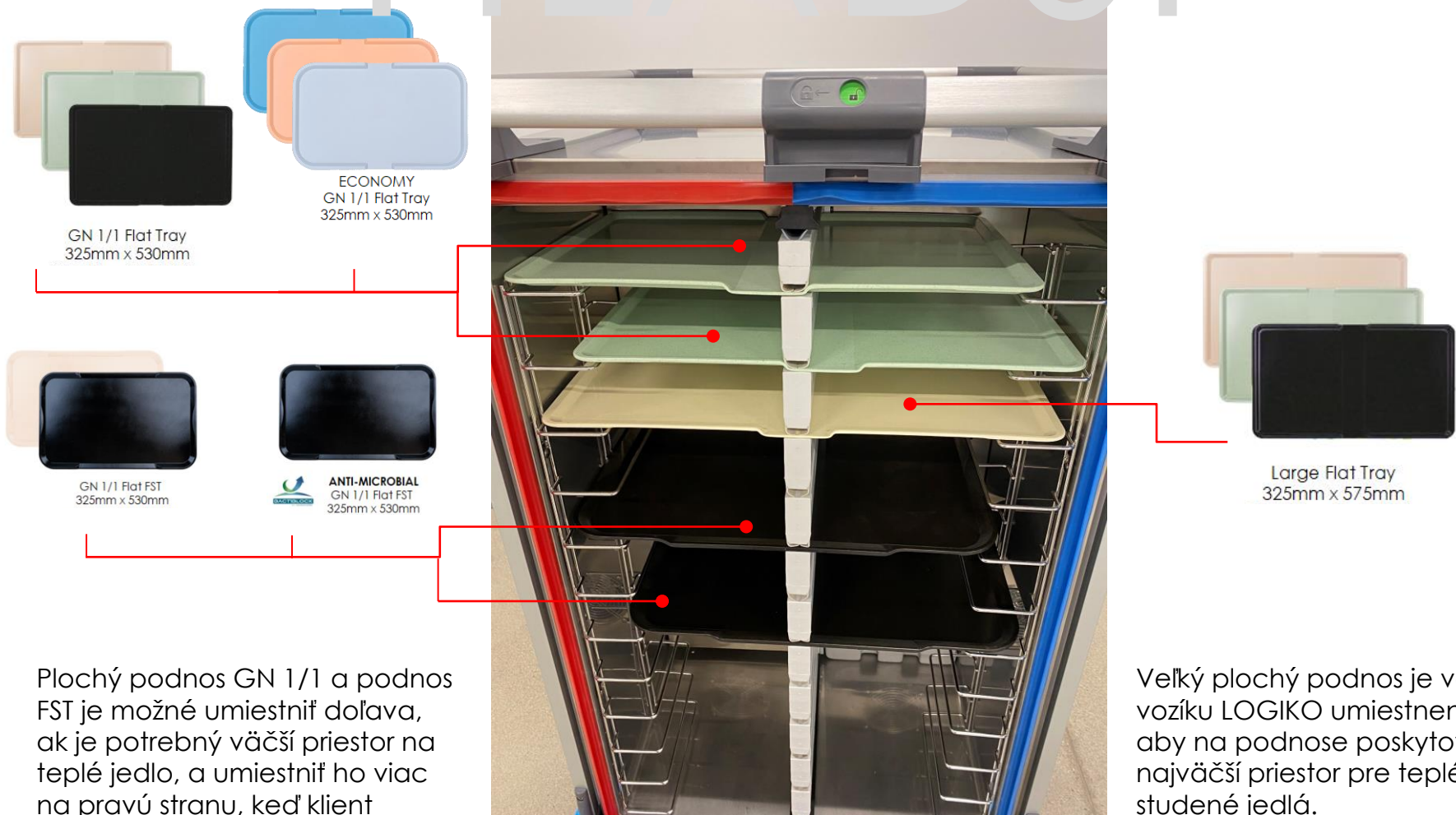

GN 1/1 Flat Tray
325mm x 530mm

ECONOMY
GN 1/1 Flat Tray
325mm x 530mm

GN 1/1 Flat FST
325mm x 530mm

ANTI-MICROBIAL
GN 1/1 Flat FST
325mm x 530mm

Large Flat Tray
325mm x 575mm

Plochý podnos GN 1/1 a podnos FST je možné umiestniť doľava, ak je potrebný väčší priestor na teplé jedlo, a umiestniť ho viac na pravú stranu, keď klient požaduje viac studeného jedla.

Velký plochý podnos je vo vozíku LOGIKO umiestnený tak, aby na podnose poskytoval čo najväčší priestor pre teplé aj studené jedlá.

ZELEŇŠÍ

- Jedinečná konštrukcia umožňuje zníženie množstva materiálov:
 - menej plastov
 - menej nehrdzavejúcej ocele
- Pena bez freónov, žiadne štrbiny, žiadna izolácia absorbujúca vlhkosť
- Nižšia spotreba energie
- Chladivo R134A

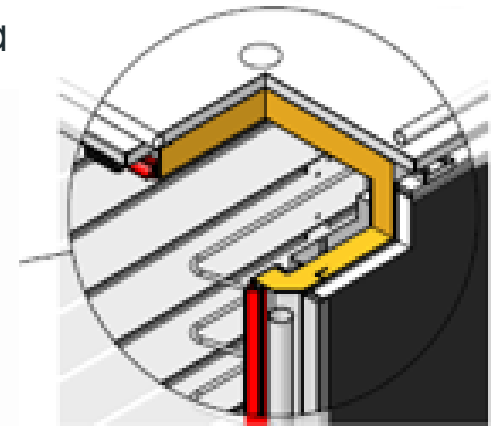

Nová metóda konštrukcie z nehrdzavejúcej ocele s penou bez CFC – pevná a ľahká

ZELENŠÍ

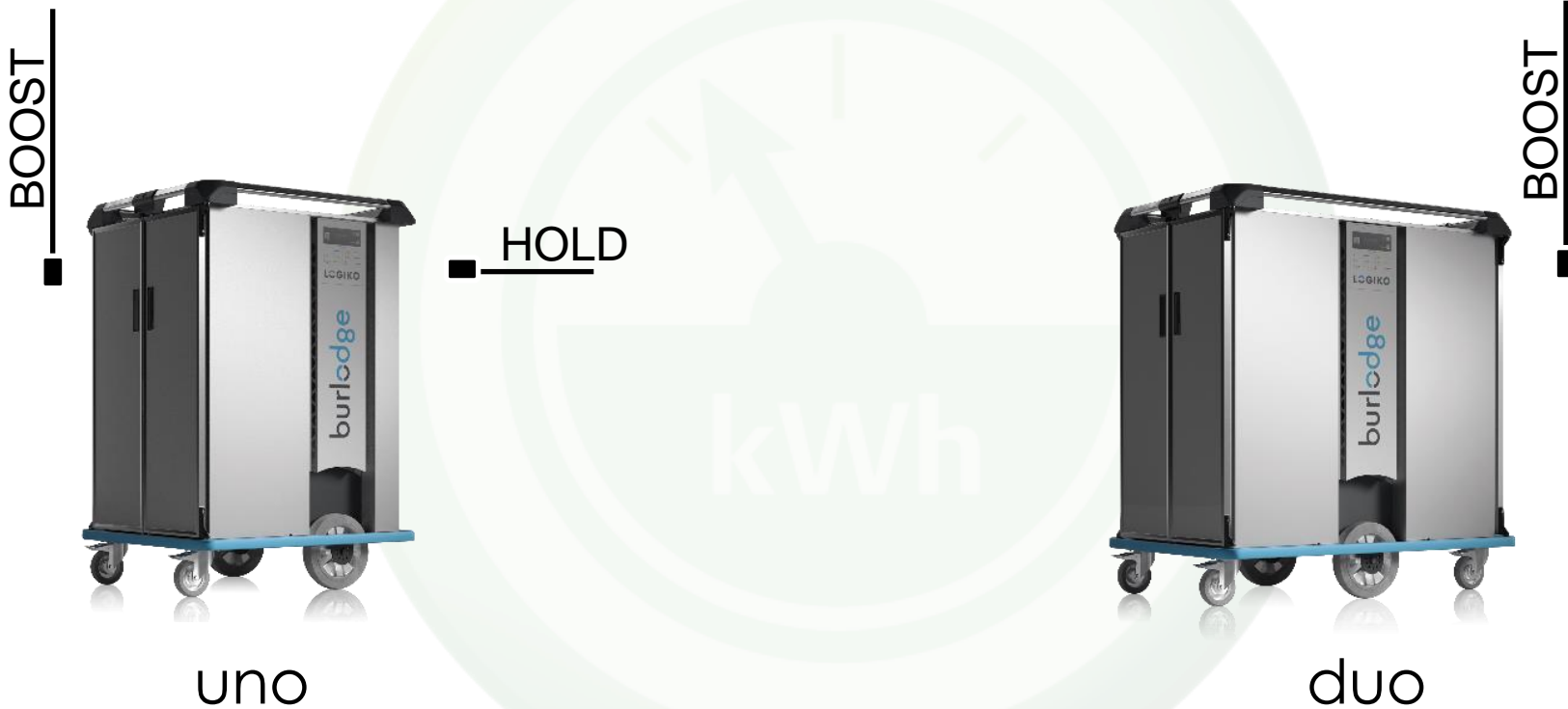

uno

duo